

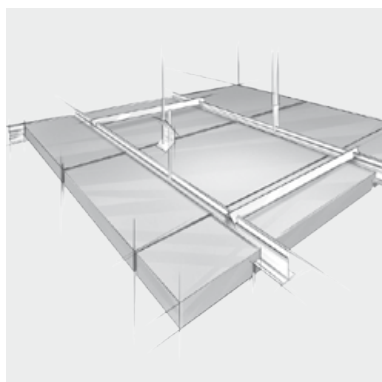

Heradesign®

Productdatablad

HERADESIGN® hoeelement

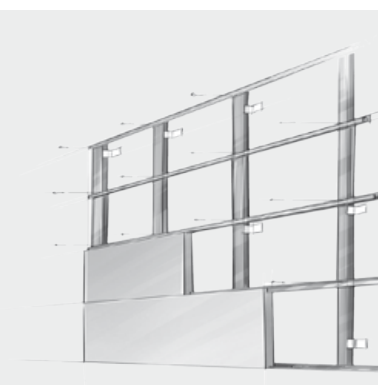
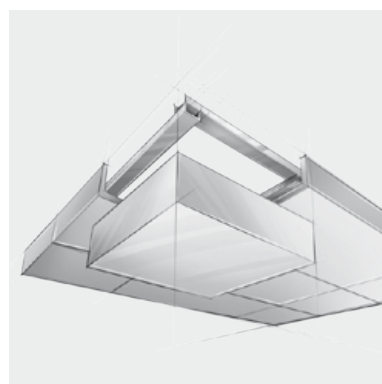
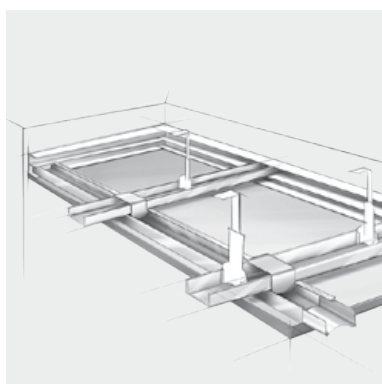
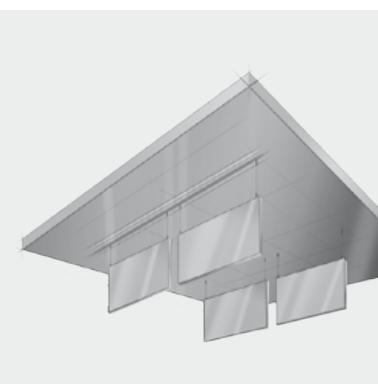

Productdatablad

HERADESIGN® hoekelement

Productomschrijving

HERADESIGN® hoekelementen voor het vormen van randen in plafond- en wandconstructies. Deze individueel geproduceerde vormgevingselementen zijn enerzijds geschikt voor de bekleding van statisch noodzakelijke constructie-elementen en anderzijds voor de creatieve vormgeving van de plafonds en wanden (3D-vormgeving).

Diktes: 25, 35 mm

Formaten: max. lengte 2500 mm,
max. breedte 625 mm
Hoogte van 75 mm - 625 mm

Rand: GK, AK-01

Kleuren: Standaard: - Wit (gelijkend RAL 9010)
- Beige, Naturton 13

Tip

Bij opstaande randen van meer dan 25 cm hoog moet het opstaande deel door een extra onderconstructie worden ondersteund.

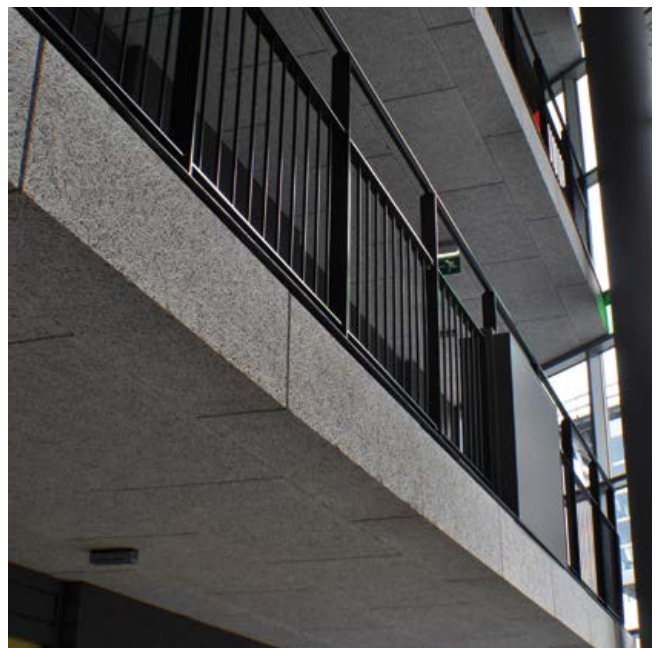
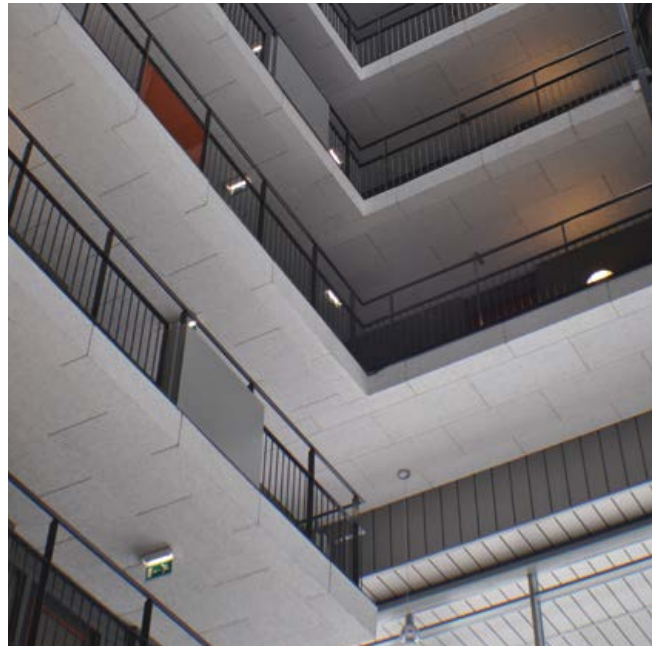
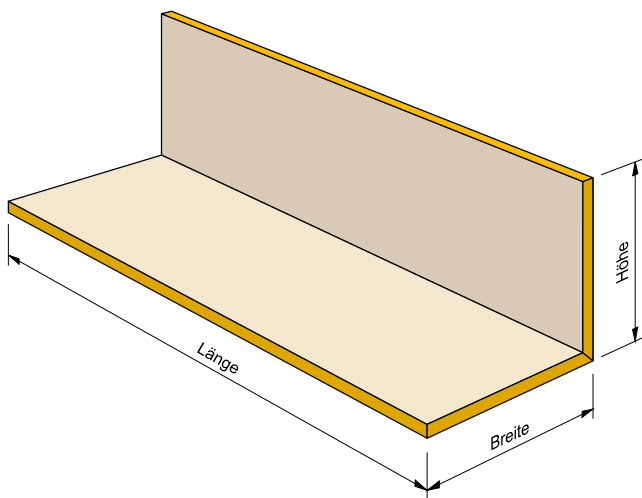

Plaat	Gewicht ca. kg/m ²		Plaatdikte mm		Afmeting*: L x B x H
HERADESIGN® fine	12,4	16,3	25	35	max 2500 x 625 x 625
HERADESIGN® superfine	11,3	15,0	25	35	

* Randafwerking AK-01. Andere afmeting op aanvraag

Deze productinformatie komt overeen met de huidige ontwikkelingsstand van onze producten en verliest bij het verschijnen van een nieuwe uitgave zijn geldigheid. Controleer of u telkens de nieuwste uitgave van deze informatie gebruikt. De geschiktheid van het product is niet bindend voor bijzondere afzonderlijke gevallen. Bij levering gelden de garantie en aansprakelijkheid volgens onze algemene handelsvoorwaarden. Er mogen alleen foutloze producten worden geïnstalleerd. Er wordt geen aansprakelijkheid aanvaard voor de montage van defecte producten of voor de daaruit voortvloeiende kosten (vertraging in deadlines, herbewerking). Alle gegevens onder voorbehoud. Versie 01/2021 - JB

